

# ALPHADECK

## Panelowy system aluminiowych deskowań stropowych

Broszura produktowa – wydanie 01 | 2021

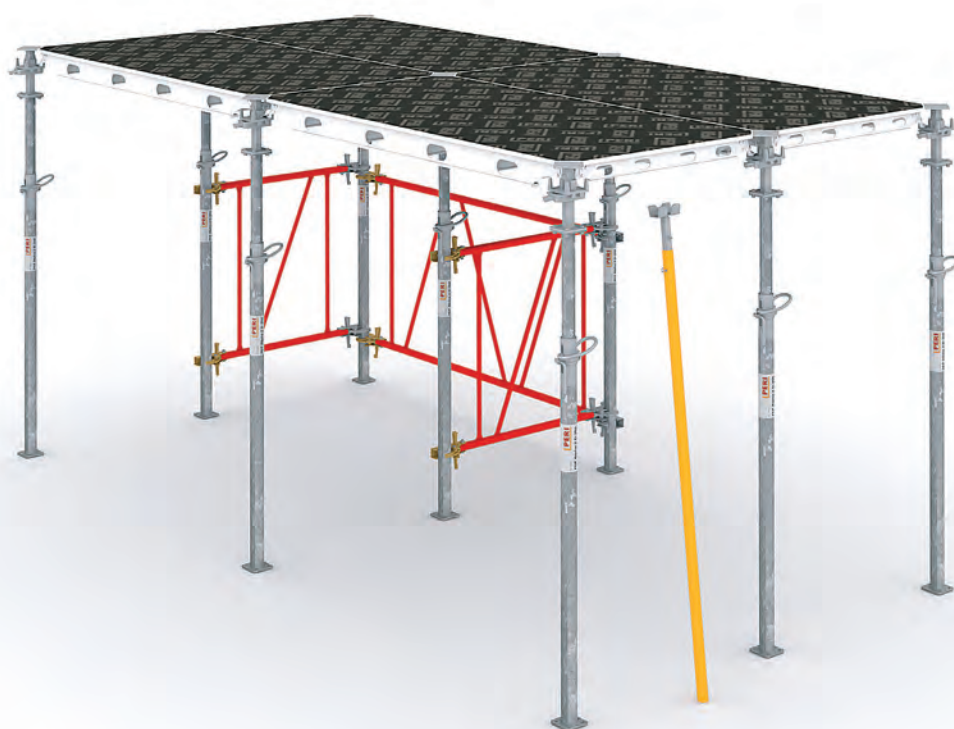

# Spis treści

## Cechy systemu

- 4 Wczesne rozdeskowanie.  
Szybka rotacja. Optymalna liczba elementów
- 5 Duża płyta o unikalnej konstrukcji – więcej korzyści
- 6 Głowica opadowa
- 7 Szybki i bezpieczny montaż od dołu

## Korzyści i zalety

- 8 Korzyści i zalety stosowania systemu



Wydanie 01 | 2021

### Wydawca

**PERI Polska**  
**Deskowania Rusztowania**  
**Doradztwo techniczne**  
ul. Stołeczna 62  
05-860 Płochocin  
info@peri.com.pl  
www.peri.com.pl

### **Montaż, demontaż, BHP**

- 10 Montaż: bezpieczeństwo, szybkość, wydajność
- 12 Demontaż: łatwość, szybkość, wygoda
- 13 BHP i ALPHADECK: zabezpieczenie krawędzi stropu, bezpieczny transport

### **Przegąd wyrobów**

- 14 Przegąd wyrobów systemu ALPHADECK

### **Aneks**

- 17 Podpory PEP Alpha-2

#### **Uwagi**

Podczas stosowania naszych produktów należy przestrzegać obowiązujących w poszczególnych krajach przepisów bezpieczeństwa i higieny pracy.

Zdjęcia w niniejszej broszurze ilustrują chwilowy stan występujący na konkretnych budowach. Z tego względu szczegóły zabezpieczeń i zakotwień nie mogą być traktowane jako wzorcowe i ostateczne. Ocena ryzyka należy do wykonawcy.

Zaprezentowane grafiki komputerowe należy rozumieć wyłącznie jako wizualizacje systemów. W celu lepszego zrozumienia grafiki i rysunki detali zostały częściowo zredukowane do określo-

nych aspektów. Systemy bezpieczeństwa, pominięte w niektórych przypadkach na tych rysunkach, muszą zostać zastosowane. Zaprezentowane systemy lub elementy mogą nie być dostępne we wszystkich krajach.

Należy bezwzględnie przestrzegać wskazówek bezpieczeństwa oraz dopuszczalnych obciążeń. Wszelkie zmiany lub odstępstwa wymagają oddzielnego sprawdzenia stanów granicznych.

Zastrzega się zmiany konstrukcyjne wynikające z postępu technicznego. Zastrzega się możliwość pomyłek i błędów w druku.

## ALPHADECK

Wczesne rozdeskowanie. Szybka rotacja.  
Optymalna liczba elementów

**PERI ALPHADECK to panelowy system deskowań stropowych, który umożliwia szybkie i zarazem bezpieczne użytkowanie przy usystematyzowanej kolejności montażu.**

System zapewnia wydajne rozwiązania dla standardowych zastosowań. Jego unikalna konstrukcja zapewnia bezpieczny i pewny montaż od dołu. Rozwiązanie gwarantuje łatwe i szybkie rozdeskowanie płyt bez konieczności demontażu podpór.

System deskowań stropowych PERI ALPHADECK jest zaprojektowany dla stropów o grubości do 350 mm dla płyt o wymiarach 2400 mm x 1200 mm oraz dla stropów o grubości do 550 mm dla płyt o wymiarach 1800 mm x 1200 mm.

Tylko

**3**

podstawowe elementy



### 2 STANDARDOWE PŁYTY ALUMINIOWE

2400 x 1200 – 49,0 kg  
1800 x 1200 – 38,1 kg



### 9 MM POSZYCIE ZE SKLEJKI PERI BIRCH

z żywicą fenolową o gramaturze 120 g/m<sup>2</sup>

## Duża płyta o unikalnej konstrukcji – więcej korzyści

**Dzięki dużym rozmiarom płyt jedna podpora może podierać pole stropu o powierzchni aż do 2,88 m<sup>2</sup>.**

Oszczędza to zarówno ilość zastosowanych materiałów, koszty logistyki, robocizny (nakładów roboczych), jak i czas pracy. Ponadto duży rozstaw

podpór zapewnia wygodną przestrzeń roboczą pod deskowaniem stropu. Ułatwia to transport materiałów deskowaniowych, a także składowanie materiałów budowlanych.

ALPHADECK został zaprojektowany w taki sposób, aby ograniczyć proces

czyszczenia do minimum. Gwarantuje to dodatkową oszczędność czasu. Płyty ALPHADECK są malowane proszkowo. Ich ramy mają minimalną powierzchnię styku z betonem i szazowane krawędzie. Minimalizuje to gromadzenie się mleczka cementowego na powierzchniach bocznych.

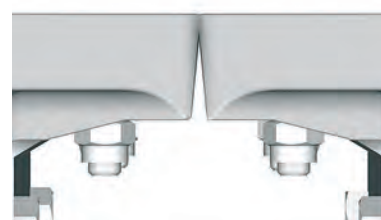
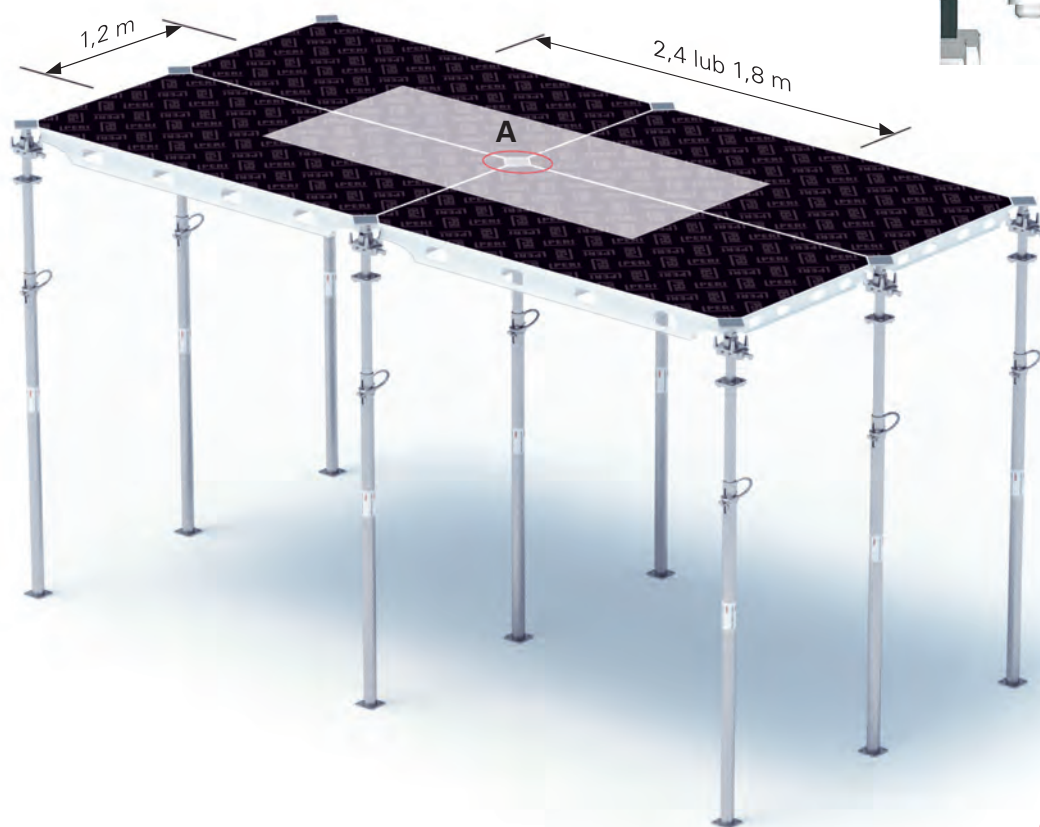

Szczegół A

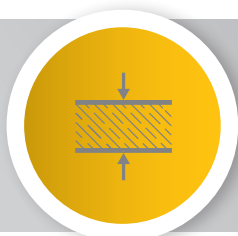

### MAKSYMALNE GRUBOŚCI STROPÓW

do 350 mm z płytami 2,4 m  
do 550 mm z płytami 1,8 m



### KOMPATYBILNE Z PODPORAMI PERI



## Głowica opadowa ADH

### Wczesne rozdeskowanie

**Głowica opadowa ALPHADECK gwarantuje wczesne rozdeskowanie przy zachowaniu parametrów wytrzymałościowych betonu.**

Głowica opadowa jest opuszczana przy pomocy młotka, co powoduje obniżenie płyty o 12 cm. Płyty można łatwo odspajać od betonu i natychmiast ponownie wykorzystać w następnym etapie.

Wczesne rozdeskowanie przekłada się zatem na minimalizowanie zapotrzebowania materiałowego na budowie.

- 1** Trwały klin głowicy, dostosowany do uderzenia młotkiem
- 2** Opad głowicy zapewniający szybszy i wygodniejszy demontaż płyt
- 3** Zaczep głowicy zabezpieczający przed niekontrolowanym opadem płyty

- tylko jeden typ głowicy
- wczesne rozdeskowanie
- mniejsza ilość sprzętu na budowie

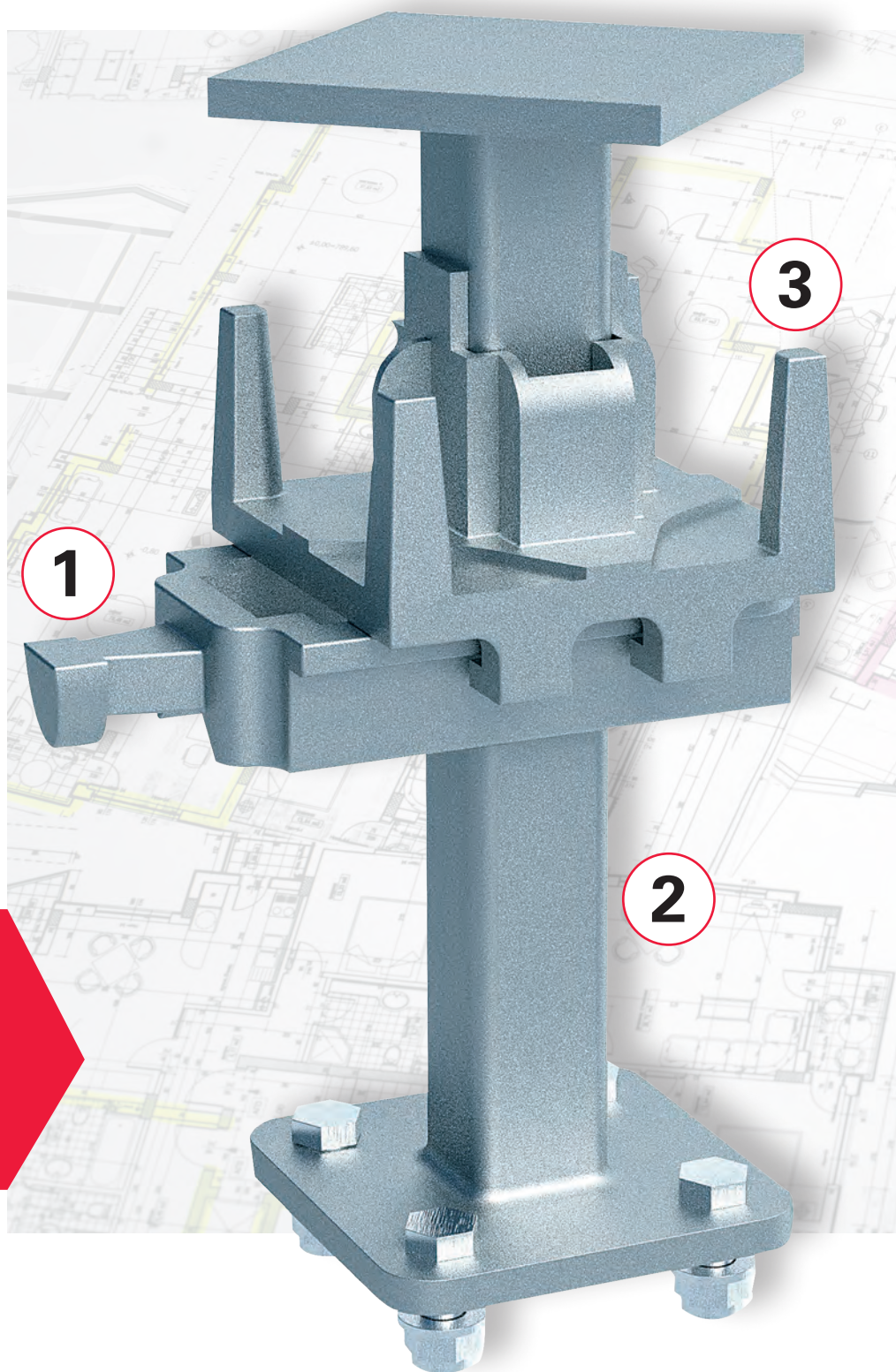



## ALPHADECK na budowie

Szybki i bezpieczny montaż od dołu





## ALPHADECK

Korzyści i zalety stosowania systemu

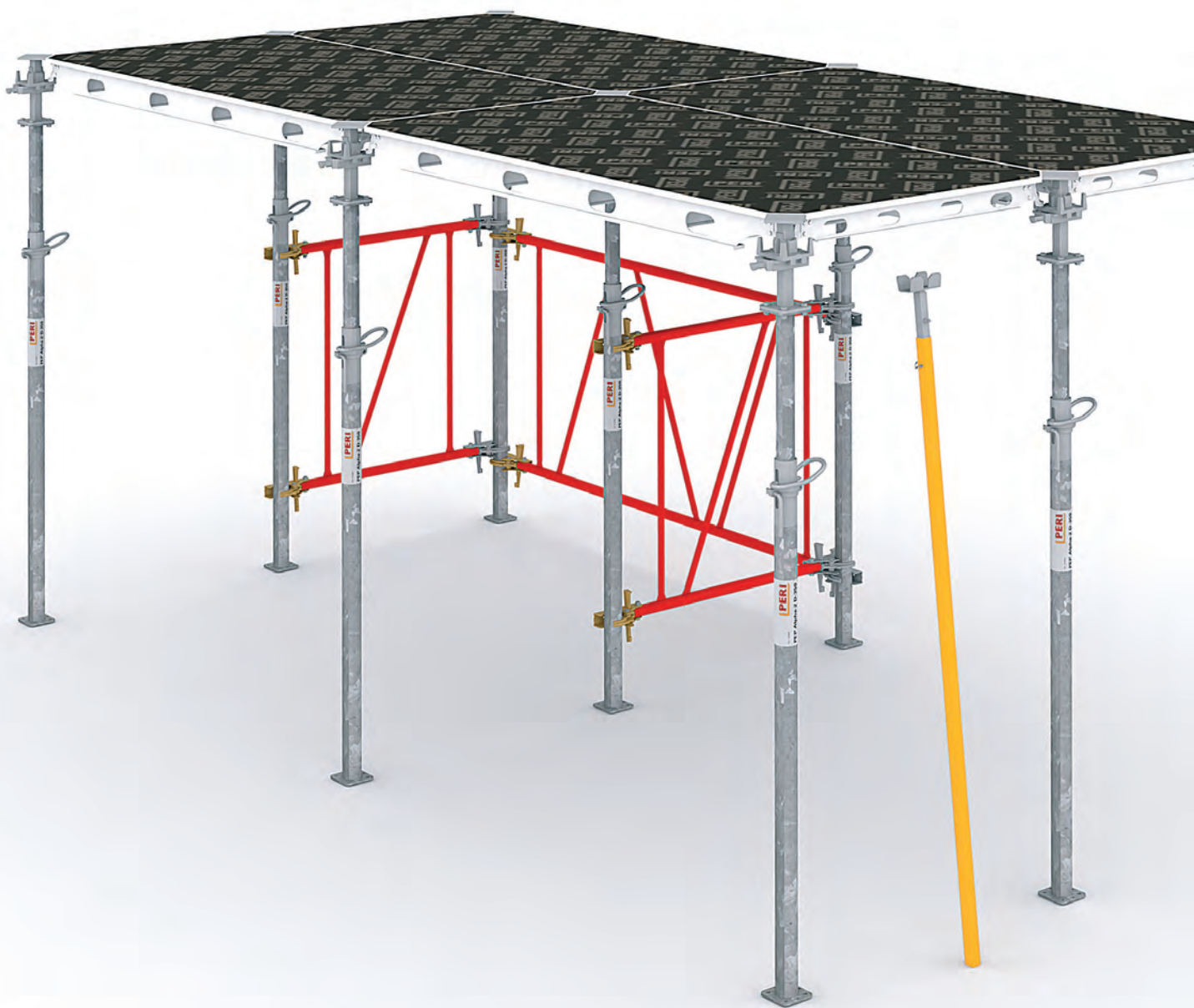





## BEZPIECZEŃSTWO

- montaż płyt od dołu
- stabilne połączenie płyty z głowicą
- kontrolowany opad głowicy



## SZYBKOŚĆ

- duże płyty, mniej podpór
- tylko 2 osoby do montażu
- krótki cykl rotacji sprzętu

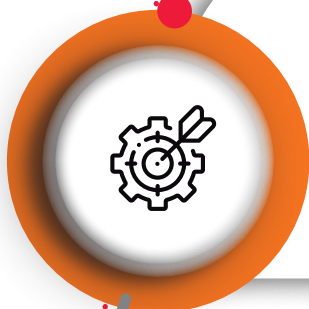

## INTUICYJNOŚĆ

- łatwy montaż i demontaż
- tylko 3 podstawowe elementy
- wygoda użytkowania



## TRWAŁOŚĆ

- jakość "made by PERI"
- łatwe czyszczenie i utrzymanie
- wymienne narożniki paneli



## Montaż deskowania

Bezpieczeństwo, szybkość, wydajność

### Krok 1

Upewnij się, że pozycja klina jest równoległa do szerokości płyty. Ustaw trzy podpory w narożniku startowym. Zastabilizuj je za pomocą ram ADB. Najpierw zamontuj krótszą, a następnie dłuższą ramę.



### Krok 2

Zawieś płytę na dwóch podporach stężonych krótszą ramą. Upewnij się, że uchwyty płyty są prawidłowo zaczepione na głowicy opadowej.



### Krok 3

Przy pomocy widel montażowych podnieś płytę do góry i zaczep ją na trzeciej podporze.

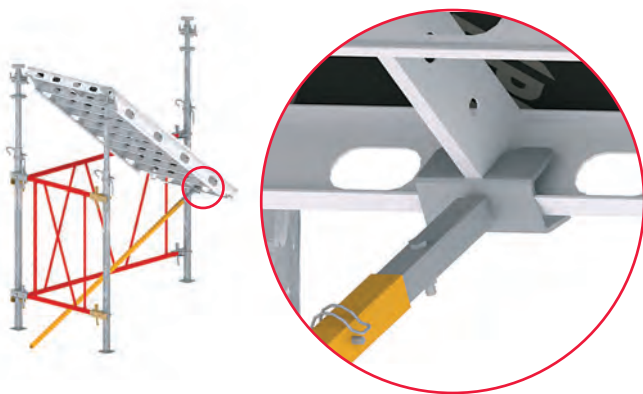

### Krok 4

Tymczasowo zabezpieczając płytę przy pomocy widel montażowych, podeprzyj czwartą podporą jej wolne naroże. Zdemontuj widły. Zamontuj krótszą ramę ADB na trzeciej i czwartej podporze. Pole startowe jest gotowe.

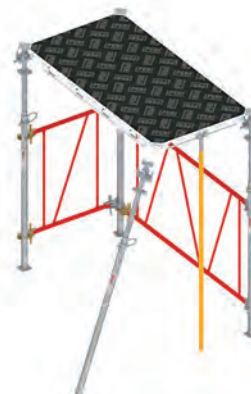

### Krok 5

Zamontuj sąsiednią płytę zgodnie z grafiką poniżej. Upewnij się, że uchwyty płyty są prawidłowo zaczepione na głowicy opadowej. Za pomocą widel montażowych podnieś płytę, podtrzymując ją do momentu zamontowania podpór.

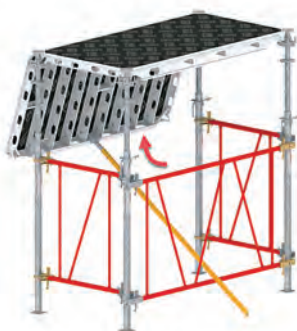

### Krok 6

Podeprzyj wolne naroża płyty dwiema podporami. Zdemontuj widły montażowe.



**Krok 7**

Montaż można kontynuować w dowolnym kierunku. Zawieś następną płytę na podporach i odchyl ją do góry za pomocą widel montażowych. Widły tymczasowo zabezpieczają płytę do czasu zamontowania kolejnych podpór.

**Krok 8**

Podeprzyj następną podporą trzecie naroże płyty, mając widły montażowe jako tymczasowe podparcie.

**Krok 9**

Aby zamontować sąsiednią płytę, powtórz krok 7, używając dodatkowych widel montażowych.

**Krok 10**

Do czasu ustawienia kolejnej podpory na styku płyt widły montażowe pełnią funkcję tymczasowego podparcia.

**Krok 11**

Po ustawieniu podpory w odpowiedniej pozycji można usunąć pierwsze z widel montażowych, podczas gdy te drugie nadal podtrzymują płytę.

**Krok 12**

Stężenia z ram ADB należy wykonać co trzecie przęsło w kierunku dłuższym i co szóste w kierunku krótszym.

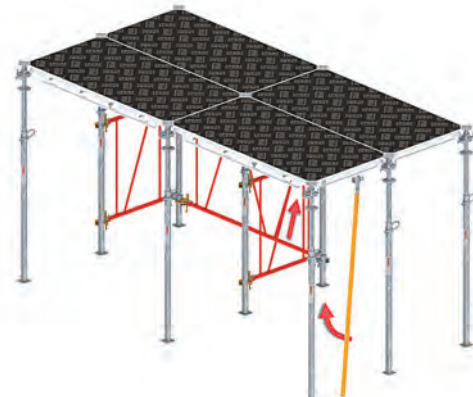



# Demontaż

Łatwość, szybkość, wygoda

## Krok 1

Przed rozdeskowaniem należy zdemonować wszystkie stężenia. Demontaż deskowania należy rozpocząć od obszarów kompensacji. W narożniku pola standardowego uderz młotkiem w klin głowicy.



## Krok 2

Opuść kolejne głowice opadowe wzdłuż krótszego boku płyt zgodnie z kierunkiem strzałki. Powoduje to obniżenie płyty o 12 cm.



## Krok 3

Zwolnij wszystkie kliny w sposób opisany w krokach 1 i 2. Wszystkie płyty są uwalniane, co umożliwia łatwy demontaż deskowań.



## Krok 4

Aby usunąć płytę, wysuń ją z zaczepu głowicy, przesuń w bok, następnie przechyl i opuść ją na ziemię. Patrz znak strzałki w „Szczegół A”.

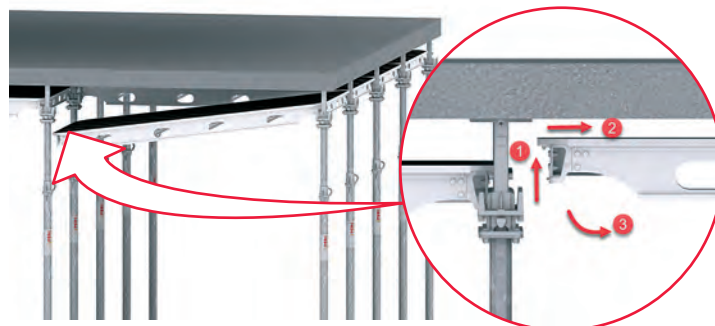

Szczegół A

## Krok 5

W systemie ALPHADECK możliwe jest rozdeskowanie w obu kierunkach.



## Krok 6

Po zdjęciu wszystkich płyt, podpory z głowicami pozostają jako podparcie wtórne.

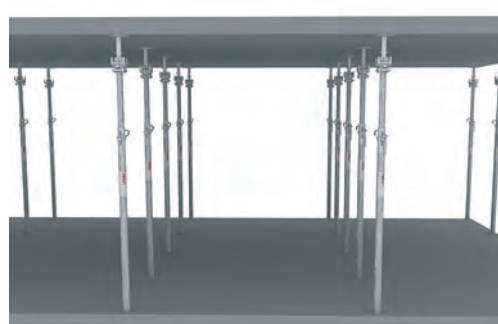

## BHP i ALPHADECK

### Skuteczne i łatwe zabezpieczenie krawędzi stropu

ALPHADECK to nie tylko szybkie, wydajne i trwałe deskowanie stropowe. Już sam sposób montażu płyt od dołu wyraźnie poprawia bezpieczeństwo i warunki pracy.

Dzięki uchwytom słupka poręczy ADG system gwarantuje pewne zabezpieczenie krawędzi budowli w stanie surowym. Uchwyty można montować zarówno do dłuższego, jak i krótszego boku płyty.

Kompatybilny z uchwytem słupka poręczy HSGP-2 zaopatrzony jest w wygodne zaczepy, na których można zamocować zabezpieczenie z desek lub zamontować siatki systemu PROKIT EP 110.



## Bezpieczny transport

### Komfortowe przemieszczanie płyt

Transport sprzętu na budowie, jego załadunek i rozładunek oraz tymczasowe składowanie – to wbrew pozorom złożone procesy, które poza tym, że generują koszty, mogą stać się źródłem zagrożeń dla zdrowia i życia. Dlatego na placu budowy tak istotna jest sprawna, bezpieczna logistyka.

Jeśli chodzi o ALPHADECK, mając na celu bezpieczny i komfortowy transport płyt, PERI oferuje specjalnie zaprojektowane, systemowe palety AD. Zapewniają one uporządkowane składowanie materiału, oszczędność miejsca dzięki układaniu płyt w stosach oraz szybki i wygodny dostęp do materiału. Nie ma znaczenia, czy chodzi o transport ręczny, czy z użyciem dźwigu. Transport na paletach AD jest zawsze łatwy i bezpieczny.

Palety występują w dwóch wariantach odnoszących się do wymiarów płyt ALPHADECK: AD 240 oraz AD 180. Nośność palety, niezależnie od wymiaru, wynosi 600 kg. Przewidziana dopuszczalna wysokość składowania to

2,2 m, co w praktyce oznacza 12 płyt ALPHADECK na palecie. Koła, w które zopatrzone są palety, można w razie potrzeby w szybki sposób zdemontować.

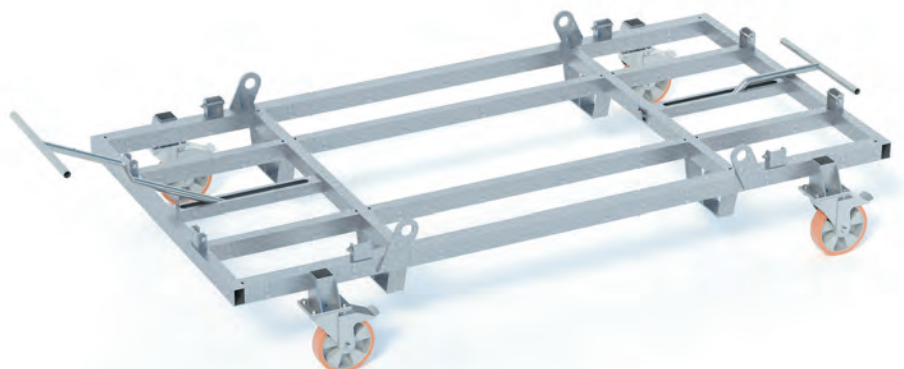

Paleta AD 240 z kołami

# ALPHADECK

## Przeгляд wyrobów

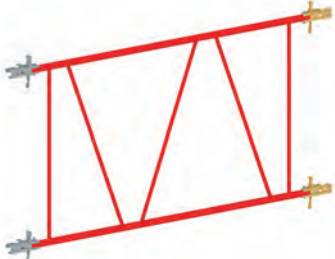
<table border="1"> <tr> <td>Nr art.</td> <td>Ciężar [kg]</td> </tr> <tr> <td>134689</td> <td>6,95</td> </tr> </table>	Nr art.	Ciężar [kg]	134689	6,95		<p><b>Głowica opadowa ADH</b> Głowica opadowa ADH</p>					
Nr art.	Ciężar [kg]										
134689	6,95										
<table border="1"> <tr> <td>Nr art.</td> <td>Ciężar [kg]</td> </tr> <tr> <td>135178</td> <td>38,10</td> </tr> <tr> <td>135243</td> <td>49,00</td> </tr> </table>	Nr art.	Ciężar [kg]	135178	38,10	135243	49,00		<p><b>Płyty ADP</b> Płyta ADP 180x120 Płyta ADP 240x120</p>			
Nr art.	Ciężar [kg]										
135178	38,10										
135243	49,00										
<table border="1"> <tr> <td>Nr art.</td> <td>Ciężar [kg]</td> </tr> <tr> <td>135244</td> <td>19,70</td> </tr> <tr> <td>135245</td> <td>25,50</td> </tr> <tr> <td>135246</td> <td>31,30</td> </tr> </table>	Nr art.	Ciężar [kg]	135244	19,70	135245	25,50	135246	31,30		<p><b>Ramy ADB</b> Rama ADB 120 Rama ADB 180 Rama ADB 240</p>	
Nr art.	Ciężar [kg]										
135244	19,70										
135245	25,50										
135246	31,30										
<table border="1"> <tr> <td>Nr art.</td> <td>Ciężar [kg]</td> </tr> <tr> <td>135667</td> <td>6,60</td> </tr> <tr> <td>135671</td> <td>10,40</td> </tr> <tr> <td>135675</td> <td>13,30</td> </tr> </table>	Nr art.	Ciężar [kg]	135667	6,60	135671	10,40	135675	13,30		<p><b>Dźwigary kompensacyjne ADF</b> Dźwigar kompensacyjny ADF 120 Dźwigar kompensacyjny ADF 180 Dźwigar kompensacyjny ADF 240</p>	
Nr art.	Ciężar [kg]										
135667	6,60										
135671	10,40										
135675	13,30										



**ALPHADECK**

## Przeгляд wyrobów

Nr art. 135685	Ciężar [kg] 1,74	<b>Głowica belki poprzecznej ADI</b> Głowica belki poprzecznej ADI 
Nr art. 135653	Ciężar [kg] 3,29	<b>Głowica krzyżowa ADC</b> Głowica krzyżowa ADC 
Nr art. 135615	Ciężar [kg] 4,20	<b>Widły montażowe AD</b> Widły montażowe AD 
Nr art. 131957 131949 131938 131925	Ciężar [kg] 13,10 15,00 14,70 18,40	<b>Podpory stropowe PEP Alpha-2</b> Podpora PEP Alpha-2 B-300 Podpora PEP Alpha-2 B-350 Podpora PEP Alpha-2 D-300 Podpora PEP Alpha-2 D-350 

# ALPHADECK

## Przegląd wyrobów

Nr art. | Ciężar [kg]  
135605 | 4,71

### Uchwyt słupka poręczy ADG

Uchwyt słupka poręczy ADG



Nr art. | Ciężar [kg]  
116292 | 4,72

### Słupek poręczy HSGP-2

Słupek poręczy HSGP-2



Nr art. | Ciężar [kg]  
135713 | 79,40  
135719 | 71,50

### Palety AD

Paleta AD 240

Paleta AD 180

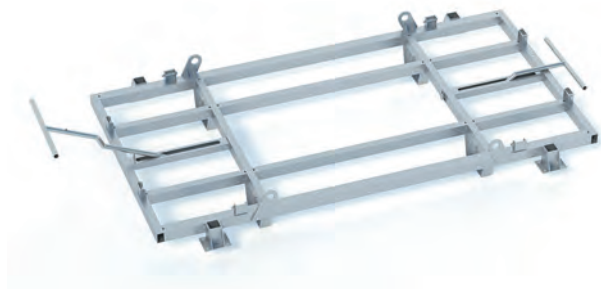

Nr art. | Ciężar [kg]  
111690 | 4,14

### Koło transportowe do palety

Koło transportowe do palety



## Podpory PEP Alpha-2

### Kompatybilne z systemem ALPHADECK

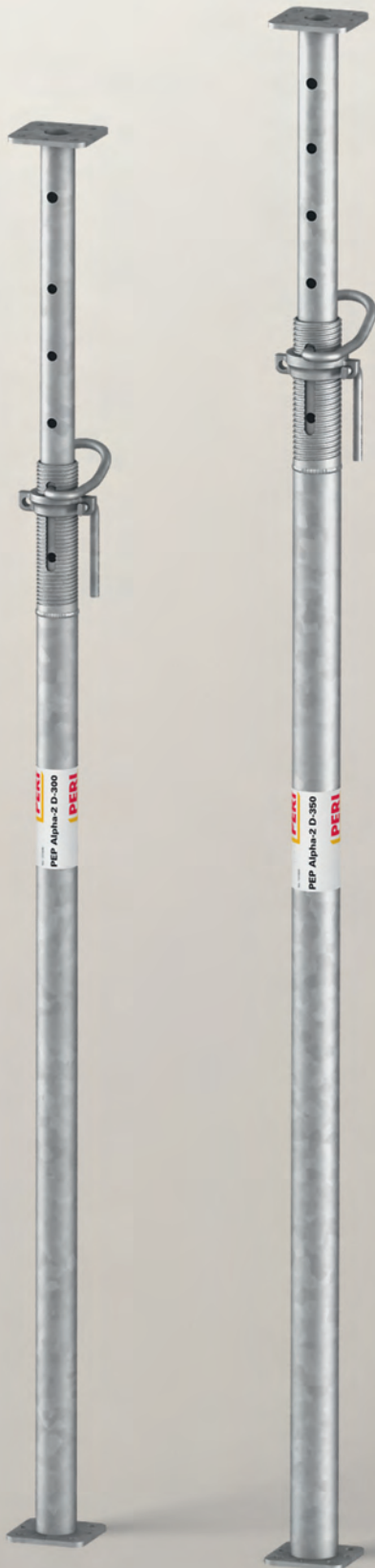

Oszczędność wydatków na materiały i robociznę



Mniejsza liczba wymaganych podpór



Krótszy czas montażu i demontażu podpory



Mniejszy ciężar do transportu i ustawiania



Atrakcyjna cena



Nr art.	Nazwa	Ciężar [kg]	min. L [mm]	max L [mm]
131957	Podpora PEP Alpha-2 B-300	13,100	1721	3000
131949	Podpora PEP Alpha-2 B-350	15,000	1968	3500
131938	Podpora PEP Alpha-2 D-300	14,700	1725	3000
131925	Podpora PEP Alpha-2 D-350	18,400	1974	3500



## PEP Alpha-2 – tabele nośności charakterystycznej i dopuszczalnych obciążeń

Nośność charakterystyczna [kN]								
Długość wysuwu [m]*	B-300		B-350		D-300		D-350	
	Rura zewnętrzna na dole	Rura wewnętrzna na dole	Rura zewnętrzna na dole	Rura wewnętrzna na dole	Rura zewnętrzna na dole	Rura wewnętrzna na dole	Rura zewnętrzna na dole	Rura wewnętrzna na dole
1,80	53,5	53,5			59,6	59,6		
1,90	52,3	53,5			59,6	59,6		
2,00	51,0	53,5	57,6	57,6	59,6	59,6	59,6	59,6
2,10	46,0	53,5	57,6	57,6	59,4	59,6	59,6	59,6
2,20	42,1	53,5	49,7	57,6	55,8	59,6	59,6	59,6
2,30	38,6	53,5	45,0	57,6	53,0	59,6	59,6	59,6
2,40	37,3	53,5	41,3	57,6	51,0	59,6	59,6	59,6
2,50	35,8	50,3	38,4	57,6	49,0	59,6	59,6	59,6
2,60	33,7	44,9	36,5	57,6	45,4	56,6	58,9	59,6
2,70	31,4	40,6	34,8	52,0	42,1	51,0	56,6	59,6
2,80	29,4	37,0	32,5	46,4	38,9	46,4	54,3	59,6
2,90	27,6	34,2	30,5	41,7	36,1	42,6	52,5	59,6
3,00	25,6	31,2	28,7	38,1	34,0	38,8	49,2	59,6
3,10			27,2	35,1			46,0	56,6
3,20			25,6	32,3			43,1	53,5
3,30			24,1	29,2			40,3	47,5
3,40			21,9	26,1			37,5	43,7
3,50			20,0	23,6			34,8	40,1

Dopuszczalne obciążenie [kN]								
Długość wysuwu [m]*	B-300		B-350		D-300		D-350	
	Rura zewnętrzna na dole	Rura wewnętrzna na dole	Rura zewnętrzna na dole	Rura wewnętrzna na dole	Rura zewnętrzna na dole	Rura wewnętrzna na dole	Rura zewnętrzna na dole	Rura wewnętrzna na dole
1,80	32,4	32,4			36,1	36,1		
1,90	31,7	32,4			36,1	36,1		
2,00	30,9	32,4	34,9	34,9	36,1	36,1	36,1	36,1
2,10	27,9	32,4	34,9	34,9	36,0	36,1	36,1	36,1
2,20	25,5	32,4	30,1	34,9	33,8	36,1	36,1	36,1
2,30	23,4	32,4	27,3	34,9	32,1	36,1	36,1	36,1
2,40	22,6	32,4	25,0	34,9	30,9	36,1	36,1	36,1
2,50	21,7	30,5	23,3	34,9	29,7	36,1	36,1	36,1
2,60	20,4	27,2	22,1	34,9	27,5	34,3	35,7	36,1
2,70	19,0	24,6	21,1	31,5	25,5	30,9	34,3	36,1
2,80	17,8	22,4	19,7	28,1	23,6	28,1	32,9	36,1
2,90	16,7	20,7	18,5	25,3	21,9	25,8	31,8	36,1
3,00	15,5	18,9	17,4	23,1	20,6	23,5	29,8	36,1
3,10			16,5	21,3			27,9	34,3
3,20			15,5	19,6			26,1	32,4
3,30			14,6	17,7			24,4	28,8
3,40			13,3	15,8			22,7	26,5
3,50			12,1	14,3			21,1	24,3

$$\text{Dopuszczalne obciążenie} = \frac{\text{Nośność charakterystyczna}}{1,65 \text{ (wsp. bezpieczeństwa)}}$$

### Nośność charakterystyczna

Wartość obciążenia podpory określana zgodnie z aktualnymi normami, która nie zawiera żadnych częściowych współczynników bezpieczeństwa niezbędnych do bezpiecznego użytkowania podpory na budowie. Nośność charakterystyczna służy do odróżnienia i klasyfikacji podpór.

### Dopuszczalne obciążenie

Najwyższa wartość obciążenia określana zgodnie z aktualnymi normami **z uwzględnieniem** częściowych współczynników bezpieczeństwa niezbędnych do bezpiecznego użytkowania podpory na budowie. Dopuszczalne obciążenie gwarantuje bezpieczeństwo stosowania podpór w warunkach budowy.

### Współczynnik bezpieczeństwa

Jest iloczynem częściowego współczynnika bezpieczeństwa materiałowego (1,1) i współczynnika zmienności obciążenia (1,5) niezbędnych do bezpiecznego użytkowania podpory na budowie.

\*Dokładne długości wysuwu podpór przy zastosowaniu głowic opadowych ALPHADECK wynoszą odpowiednio: wysokość w świetle **minus** 31,5 cm.

**Aprobata techniczna oraz dokumentacja techniczno-ruchowa**



Aprobata PEP Alpha-2

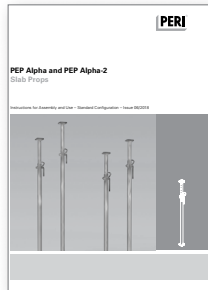

DTR PEP Alpha-2

Gwint samoczyszczący o skoku ułatwiającym luzowanie nakrętki

Sworzeń typu G

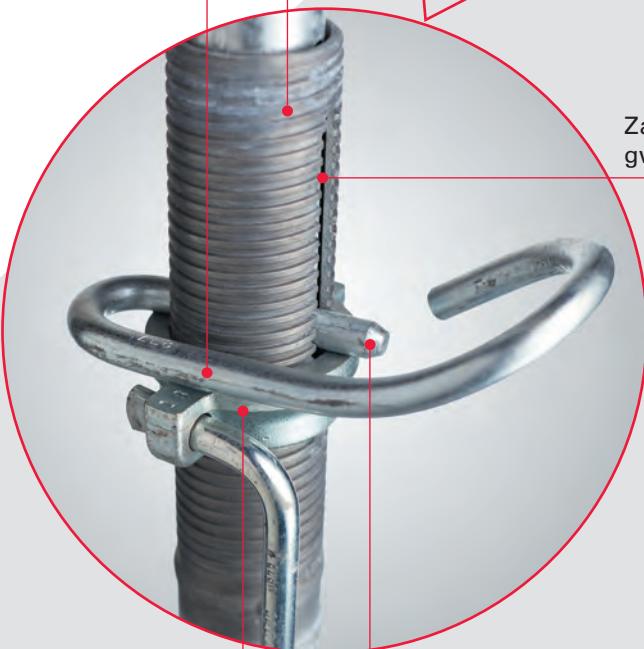

Zakres regulacji gwintu 12 cm

Stożkowa końcówka pręta blokującego

Kuta i utwardzana nakrętka regulacyjna

Płyty krańcowe górna i dolna 120x120x6 mm z otworami montażowymi



Zabezpieczenie przed zakleszczeniem dłoni

Rura wewnętrzna zabezpieczona przed wypadnięciem

Otwory regulacyjne co 10 cm

Naklejka identyfikacyjna

Ocynk ogniowy wewnątrz i na zewnątrz rury podpory

Płyta krańcowa dolna z wytłoczonym numerem serii



## Adresy biur handlowych

- **Oddział PERI Warszawa**  
ul. Stołeczna 62  
**05-860 Płochocin**  
tel.: 22 72 17 330
- **Oddział PERI Poznań**  
ul. Drukarska 61  
**62-023 Koninko**  
tel.: 61 63 42 400
- **Oddział PERI Wrocław**  
ul. Przemysłowa 1  
**55-080 Kąty Wrocławskie**  
tel.: 71 33 42 920
- **Oddział PERI Kraków**  
ul. Wiosny Ludów 19 C  
**43-608 Jaworzno**  
tel.: 32 61 68 400
- **Oddział PERI Gdańsk**  
ul. Budowlanych 21  
**80-298 Gdańsk**  
tel.: 58 34 75 580
- **Centrum Obrotu Akcesoriami PERI**  
ul. Stołeczna 62  
**05-860 Płochocin**  
tel.: 22 72 17 440
- **Oddział Rusztowań PERI**  
ul. Przemysłowa 1  
**55-080 Kąty Wrocławskie**  
tel.: 71 33 42 920
- **Centrum Obrotu Sklejką**  
ul. Przemysłowa 1  
**55-080 Kąty Wrocławskie**  
tel.: 71 33 42 920



**SPRAWDŹ  
E-SHOP PERI**

**Optymalne rozwiązanie  
dla każdego projektu**



**Deskowania ścienne**



**Deskowania słupów**



**Deskowania stropowe**



**Systemy pomostów**



**Deskowania mostowe**



**Deskowania tunelowe**



**Rusztowania podporowe**



**Rusztowania zbrojarskie**

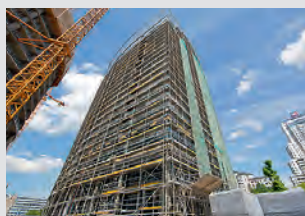

**Rusztowania fasadowe**



**Rusztowania przemysłowe**



**Technika dostępu**



**Namioty technologiczne**



**Systemy zabezpieczeń**



**Osprzęt uniwersalny**



**Usługi serwisowe**